

Crystal

Řada AQV09E*

Řada AQV12E*

Řada AQV18E*

Řada AQV24E*

Klimatizace návod k obsluze



představte si možnosti

Děkujeme vám, že jste si zakoupili výrobek od společnosti Samsung. Abyste získali širší rozsah služeb, zaregistrujte váš výrobek na www.samsung.com

Vlastnosti vašeho nového klimatizačního zařízení

Nabídka chladivého léta

V těch horkých parných letních dnech a v dlouhých bezesných nocích není lepšího úniku před horkem než chladivé pohodlí domova. Vaše nové klimatizační zařízení znamená konec vyčerpávajících horkých letních dnů a nechá vás odpočívat. V tomto létě porazte vedro svým vlastním klimatizačním zařízením.

Systém s efektivními náklady

Vaše nové klimatizační zařízení poskytuje nejen maximální chladicí výkon v létě, ale také může účinně vytápět v zimě s pokročilým systémem "Heat pump (tepelné čerpadlo)". Tepelné čerpadlo je 3krát účinnější v porovnání s jinými zařízeními elektrického vytápění, takže můžete dále snížit jeho provozní náklady. Vyrovnajte se teď s celoročními potřebami s jediným klimatizačním zařízením.

Vzhled pro každé prostředí

Elegantní a harmonický tvar upřednostňuje estetiku vašeho prostoru a doplňuje jakoukoliv vaši výzdobu interiéru. Svou měkkou barvou a zaoblenými tvary zvyšuje nové klimatizační zařízení kvalitu každé místnosti. Užijte si, co vaše nové klimatizační zařízení nabízí jak funkčně, tak esteticky.

Funkce good'sleep

Funkce **good'sleep** vám umožní nastavit příjemnou teplotu pro spánek při které šetříte energii a spíte zdravě.

Funkce SPI (Super plasma ionty)

Funkce Spi spouští technologii vytvářející atomy uhlíku (H) a ionty kyslíku (O₂), které se skládají do radikálů peroxidu vodíku. Ty napadají nežádoucí vzdušné nečistoty jako bakterie, pyl a zápachy. Umožní vám lépe dýchat, jako když jste v blízkosti vodopádů, mořského příboje, u řek nebo v horách.

Obsah

POUŽÍVÁNÍ KLIMATIZAČNÍHO ZAŘÍZENÍ

Bezpečnostní opatření.....	3
Kontrola před použitím.....	6
Kontrola názvu dílů.....	7
Kontrola dálkového ovládače.....	8
Základní funkce.....	10
Nastavení směru proudění vzduchu.....	12
Používání funkce Turbo.....	12
Režim good'sleep	13
Nastavení On/Off timer.....	14
Používání funkce SPI	15
Používání funkce Smart Saver.....	15
Používání funkce Quiet.....	16
Používání funkce Auto Clean.....	16
Čištění klimatizačního zařízení.....	17
Údržba klimatizačního zařízení.....	19
Odstraňování problémů.....	20
Bezpečnostní opatření.....	22

INSTALACE KLIMATIZAČNÍHO ZAŘÍZENÍ

Výběr místa pro instalaci.....	23
Průslušenství.....	26
Upevnění instalační desky.....	27
Připojení montážního kabelu.....	28
Instalace a připojení montážní trubky vnitřní jednotky.....	30
Čištění vnitřní jednotky.....	31
Uříznutí nebo prodloužení trubky.....	31
Instalace a připojení odtokové hadice vnitřní jednotky.....	32
Změna směru odtokové hadice.....	33
Instalace a připojení odtokové hadice venkovní jednotky.....	34
Čištění připojených trubek.....	34
Provádění zkoušek na únik plynu.....	37
Upevnění vnitřní jednotky na místo.....	38
Upevnění venkovní jednotky na místo.....	38
Závěrečná kontrola a zkušební provoz.....	39
Procedura vypumpování (když výrobek přemísťujete).....	39
Jak připojit vaše prodloužené sílové kabely.....	40

Klimatizační zařízení vyhovuje požadavkům Směrnice pro nízké napětí (2006/95/EC), Směrnice EMC (2004/108/EEC).



Správná likvidace výrobku (Elektrický a elektronický odpad)

(Použitelné v Evropské Unii a v ostatních evropských zemích se systémy separovaného sběru)

Toto označení na výrobku, jeho příslušenství nebo dokumentaci znamená, že výrobek a jeho elektronické příslušenství (například nabíječku, náhlavní sadu, USB kabel) je po skončení životnosti zakázáno likvidovat jako běžný komunální odpad. Možným negativním dopadům na životní prostředí nebo lidské zdraví způsobeným nekontrolovanou likvidací zabráníte oddělením zmíněných produktů od ostatních typů odpadu a jejich zodpovědnou recyklací za účelem udržitelného využívání druhotných surovin.

Uživatelé z řad domácností by si měli od prodejce, u něhož produkt zakoupili, nebo u příslušného městského úřadu vyžádat informace, kde a jak mohou tyto výrobky odevzdat k bezpečné ekologické recyklaci.

Podnikoví uživatelé by měli kontaktovat dodavatele a zkontrolovat všechny podmínky kupní smlouvy. Tento výrobek a jeho elektronické příslušenství nesmí být likvidován spolu s ostatním průmyslovým odpadem.







POUŽÍVÁNÍ KLIMATIZAČNÍHO ZAŘÍZENÍ

Bezpečnostní opatření

Před užíváním vašeho nového klimatizačního zařízení si prosím důkladně přečtěte tento návod, abyste věděli, jak bezpečně a účinně používat rozsáhlé vlastnosti a funkce vašeho nového spotřebiče.



Protože následující provozní pokyny platí pro různé modely, mohou se charakteristiky vašeho klimatizačního zařízení mírně lišit od těch popsanych v tomto návodu. Máte-li jakékoli dotazy, volejte vaše nejbližší kontaktní středisko nebo vyhledejte pomoc a informace online na www.samsung.com.

Důležité bezpečnostní symboly a opatření:

 VAROVÁNÍ	Rizika nebo nebezpečná jednání, jež mohou vést k vážnému zranění osob nebo smrti .		
 UPOZORNĚNÍ	Rizika nebo nebezpečná jednání, jež mohou vést k lehkému zranění osob nebo škodám na majetku .		
	Dodržujte pokyny.		Odpojte zástrčku přívodu elektriny z nástěnné zásuvky.
	NEPOKOUŠEJTE se.		NEDEMONTUJTE.
	Ujistěte se, že je přístroj uzemněn, abyste předešli úrazu elektrickým proudem.		

PRO INSTALACI

VAROVÁNÍ

-  **Zapojte síťový kabel do nástěnné zásuvky s elektrickými specifikacemi stejnými jako má váš přístroj nebo vyššími a použijte tuto zásuvku pouze pro tento spotřebič. Navíc, nepoužívejte prodlužovací šňůru.**
 - ▶ Sdílení nástěnné zásuvky s jinými spotřebiči, užití řadové vícenásobné zásuvky nebo prodloužení síťového kabelu může vést k úrazu elektrickým proudem nebo k požáru.
 - ▶ Nepoužívejte elektrický transformátor. Může to vést k úrazu elektrickým proudem nebo k požáru.
 - ▶ Je-li stav napětí/frekvence/jmenovitého proudu rozdílný, může to způsobit požár.**Instalaci tohoto spotřebiče musí provádět kvalifikovaný technik nebo servisní firma.**
 - ▶ Nedodržení tohoto pokynu může vést k úrazu elektrickým proudem, požáru, explozi, problémům s výrobkem nebo ke zranění.**Instalujte spínač a jistič určené pro klimatizační zařízení.**
 - ▶ Nedodržení tohoto pokynu může vést k úrazu elektrickým proudem nebo k požáru.**Pevně připevněte venkovní jednotku tak, aby její elektrická část nebyla odkryta.**
 - ▶ Nedodržení tohoto pokynu může vést k úrazu elektrickým proudem nebo k požáru.
-  **Neinstalujte tento spotřebič blízko topidla nebo hořlavého materiálu. Neinstalujte tento spotřebič v vlhké, mastné nebo prašné místo, ani na místo vystavené přímému slunečnímu záření a vodě (kapky deště). Neinstalujte tento spotřebič tam, kde může unikát plyn.**
 - ▶ Může to vést k úrazu elektrickým proudem nebo k požáru.**Nikdy neinstalujte venkovní jednotku na místa jako je vysoká vnější stěna, odkud může jednotka spadnout.**
 - ▶ Spadne-li venkovní jednotka, může to vést ke zranění, smrti nebo škodám na majetku.
-  **Tento spotřebič musí být řádně uzemněn. Neuzemňujte spotřebič k plynovému potrubí, plastovým vodovodním trubkám nebo telefonnímu vedení.**
 - ▶ Nedodržení tohoto pokynu může vést k úrazu elektrickým proudem, požáru, explozi nebo k jiným problémům s výrobkem.
 - ▶ Nikdy nezapojte síťový kabel do zásuvky, která není řádně uzemněná a ujistěte se, že odpovídá místním a státním zákonům.

PRO INSTALACI

UPOZORNĚNÍ

-  **Tento spotřebič by měl být umístěn takovým způsobem, aby byl v dosahu síťové zásuvky.**
 - ▶ Nedodržení tohoto pokynu může vést k úrazu elektrickým proudem nebo k požáru v důsledku elektrického svodu.**Instalujte váš spotřebič na rovnou a tvrdou podlahu, která unese jeho váhu.**
 - ▶ Nedodržení tohoto pokynu může vést k nadměrným vibracím, hluku nebo k problémům s výrobkem.**Řádně instalujte odtokovou hadici, aby mohla voda správně odtékat.**
 - ▶ Nedodržení tohoto pokynu může vést k přetékání vody a ke škodám na majetku.**Když instalujete venkovní jednotku, ujistěte se, že je připojena odtoková hadice, aby odtok probíhal správně.**
 - ▶ Voda vytvářená venkovní jednotkou během vytápění může přetékat a způsobit škody na majetku.
 - ▶ Zvláště v zimě, spadne-li blok ledu, může to vést ke zranění, smrti nebo škodám na majetku.

Bezpečnostní opatření

PRO SÍŤOVÉ NAPÁJENÍ | ⚠ VAROVÁNÍ

- ❗ **Odstraňte běžným způsobem s užitím suché utěrky z kolíků a ze styčných bodů vidlice zásuvky(zástrčky) všechny cizí látky jako prach nebo voda.**
 - ▶ Odpojte vidlici zásuvky(zástrčku) a očistěte ji suchou utěrkou.
 - ▶ Nedodržení tohoto pokynu může vést k úrazu elektrickým proudem nebo k požáru.**Zasuňte vidlici zásuvky(zástrčku) do nástěnné zásuvky ve správném směru, takže kabel směřuje k podlaze.**
 - ▶ Zasuňte-li vidlici zásuvky (zástrčku) do zásuvky v opačném směru, mohou se elektrické vodiče uvnitř kabelu poškodit a to může vést k úrazu elektrickým proudem nebo požáru.**Je-li poškozen spotřebič nebo vidlice zásuvky (zástrčka) nebo síťový kabel, spojte se s vaším nejbližším servisním střediskem.**
- ⊘ **Zasuňte vidlici zásuvky (zástrčku) pevně do nástěnné zásuvky. Nepoužívejte poškozenou vidlici zásuvky (zástrčku), poškozený síťový kabel nebo uvolněnou nástěnnou zásuvku.**
 - ▶ Může to vést k úrazu elektrickým proudem nebo požáru.**Když odpojíte vidlici zásuvky (zástrčku), netahejte za síťový kabel.**
 - ▶ Odpojte vidlicu zásuvky (zástrčku) držením vidlice a tahem.
 - ▶ Nedodržení tohoto pokynu může vést k úrazu elektrickým proudem nebo k požáru.**Netahejte za síťový kabel, ani jej nadměrně neohýbejte. Nekruťte síťový kabel, ani jej nazavazujte. Nezavěšujte síťový kabel přes kovové předměty, neumísťujte na síťový kabel těžké předměty, nevkládejte síťový kabel mezi předměty ani netlačte síťový kabel do prostoru za spotřebičem.**
 - ▶ Může to vést k úrazu elektrickým proudem nebo požáru.

PRO SÍŤOVÉ NAPÁJENÍ | ⚠ UPOZORNĚNÍ

- ⚡ **Pokud klimatizační zařízení delší dobu nepoužíváte nebo během bouřky s hromy a blesky, odpojte elektrinu v jističi.**
 - ▶ Nedodržení tohoto pokynu může vést k úrazu elektrickým proudem nebo k požáru.

PRO UŽÍVÁNÍ | ⚠ VAROVÁNÍ

- ❗ **Je-li spotřebič zaplaven, spojte se prosím s vaším nejbližším servisním střediskem.**
 - ▶ Nedodržení tohoto pokynu může vést k úrazu elektrickým proudem nebo k požáru.**Vydává-li spotřebič zvláštní hluk, zápach hoření nebo kouř, odpojte ihned vidlici zásuvky (zástrčku) a spojte se s vaším nejbližším servisním střediskem.**
 - ▶ Nedodržení tohoto pokynu může vést k úrazu elektrickým proudem nebo k požáru.**V případě úniku plynu (jako propan, kapalný propan, atd.) ihned větrejte a nedotýkejte se vidlice zásuvky (zástrčky). Nedotýkejte se ani spotřebiče a síťového kabelu.**
 - ▶ Nepoužívejte k větrání ventilátor.
 - ▶ Jiskra může vést k explozi nebo požáru.**Chcete-li klimatizační zařízení nově instalovat, spojte se prosím s vaším nejbližším servisním střediskem.**
 - ▶ Důsledkem nedodržení mohou být problémy s výrobkem, únik vody, úraz elektrickým proudem nebo požár.
 - ▶ Dodávková služba se pro tento výrobek neposkytuje. Chcete-li výrobek nově instalovat na jiném místě, budou dodatečně stavební výdaje a poplatky za instalaci účtovány.
 - ▶ Zvláště chcete-li instalovat výrobek v neobvyklém místě, jako v průmyslové zóně nebo blízko mořského břehu kde je vystaven soli ve vzduchu, spojte se prosím s vaším nejbližším servisním střediskem.
- ⊘ **Nedotýkejte se vidlice zásuvky (zástrčky) nebo jističe mokřými rukama.**
 - ▶ Může to vést k úrazu elektrickým proudem.**Neodpojujte vidlici zásuvky (zástrčku) ani nevypínejte klimatizační zařízení jističem, když je zařízení v provozu.**
 - ▶ Zapojení vidlice zásuvky (zástrčky) do nástěnného síťového vývodu nebo zapnutí klimatizačního zařízení opětovným sepnutím jističe může způsobit jiskru a vést k úrazu elektrickým proudem nebo požáru.**Po vybalení klimatizačního zařízení udržujte veškeré balící materiály bezpečně mimo dosah dětí, protože tyto materiály mohou být dětem nebezpečné.**
 - ▶ Navlékne-li si dítě sáček na hlavu, může to vést k udušení.**Nestrkejte do vývodu prsty nebo cizí látky, je-li klimatizační zařízení v provozu.**
 - ▶ Zvláštní pozornost věnujte tomu, aby se děti nezranily strčí-li prsty do výrobku.**Během provozu v režimu vytápění se nedotýkejte rukama ani prsty lamel usměrňujících proud vzduchu.**
 - ▶ Může to vést k úrazu elektrickým proudem nebo k popáleninám.**Nestkejte prsty nebo cizí látky do sání vývodu vzduchu klimatizačního zařízení.**
 - ▶ Zvláštní pozornost věnujte tomu, aby se děti nezranily strčí-li prsty do výrobku.**Nebouchejte do klimatizačního zařízení ani jej netahejte nadměrnou silou.**
 - ▶ Může to vést k požáru, zranění nebo problémům s výrobkem.

PRO UŽÍVÁNÍ

VAROVÁNÍ

- ⊘ Neumísťujte blízko venkovní jednotky žádný předmět, který umožní dětem vylézt na přístroj.
 - ▶ Může to vést k tomu, že se děti vážně poraní.
- ⊘ Nepoužívejte toto klimatizační zařízení delší dobu ve špatně větraných místech nebo v blízkosti churavých osob.
 - ▶ Protože to může být nebezpečné v důsledku nedostatku kyslíku. Otevřete okno alespoň jednou za hodinu.
- ⊘ Pokud se do spotřebiče dostala jakákoliv cizí látka jako voda, přerušete přívod elektřiny odpojením vidlice zásuvky (zástrčky) a vypnutím jističe a pak se spojte s vaším nejbližším servisním střediskem.
 - ▶ Nedodržení tohoto pokynu může vést k úrazu elektrickým proudem nebo k požáru.
- ⊘ Nepokoušejte se sami opravovat, demontovat, nebo upravovat spotřebič.
 - ▶ Nepoužívejte žádnou jinou pojistku (jako měděný, ocelový drát, atd.), než standardní pojistku.
 - ▶ Důsledkem nedodržení může být úraz elektrickým proudem, požár, problémy s výrobkem nebo zranění.

PRO UŽÍVÁNÍ

UPOZORNĚNÍ

- ⚠ Neumísťujte pod vnitřní jednotku žádné předměty či zařízení.
 - ▶ Voda odkapávající z vnitřní jednotky může vést k požáru nebo škodám na majetku.
- ⚠ Zkontrolujte alespoň jednou ročně instalační rám venkovní jednotky, zda není zlomený.
 - ▶ Důsledkem nedodržení může být zranění, smrt nebo škody na majetku.
- ⚠ Maximální proud je měřen dle normy IEC a proud je měřen dle normy ISO pro energetickou účinnost.
- ⊘ Nestavte ani neumísťujte na horní stranu spotřebiče žádné předměty (jako prádlo, zapálené svíčky, hořící cigarety, nádobí, chemikálie, kovové předměty, atd.).
 - ▶ To může vést k úrazu elektrickým proudem, požáru, problémům s výrobkem nebo zranění.
- ⊘ Neobsluhujte spotřebič mokřima rukama.
 - ▶ Může to vést k úrazu elektrickým proudem.
- ⊘ Nestříkejte na povrch spotřebiče prchavé látky jako insekticidy.
 - ▶ Kromě toho, že jsou lidem škodlivé, mohou také vést k úrazu elektrickým proudem, požáru nebo problémům s výrobkem.
- ⊘ Nepijte vodu z klimatizačního zařízení.
 - ▶ Tato voda může být lidem škodlivá.
- ⊘ Nepoužívejte na dálkový ovládač silné údery, ani jej nedemontujte.
- ⊘ Nedotýkejte se trubek připojených k výrobku.
 - ▶ Může to vést k požáru nebo ke zranění.
- ⊘ Nepoužívejte toto klimatizační zařízení pro uchování přesných zařízení, potravin, zvířat, rostlin nebo kosmetiky ani pro žádné jiné neobvyklé účely.
 - ▶ Může to vést ke škodám na majetku.
- ⊘ Zabraňte tomu, aby lidé, zvířata nebo rostliny byli vystaveni delší dobu proudu vzduchu z klimatizačního zařízení.
 - ▶ Může to lidem, zvířatům nebo rostlinám způsobit újmu.
- ⊘ Tento spotřebič není určen pro užívání osobami (včetně dětí) se sníženými fyzickými, smyslovými nebo mentálními schopnostmi, nebo s nedostatkem zkušeností a znalostí, pokud na ně nedohlíží nebo jim ohledně používání tohoto spotřebiče neradí osoba zodpovědná za jejich bezpečnost. Je nutné dohlížet na děti, aby si se spotřebičem nehrály.

PRO ČIŠTĚNÍ

VAROVÁNÍ

- ⊘ Nečistěte spotřebič stříkáním vody přímo na něj. Nepoužívejte k čištění spotřebiče benzén, ředidlo nebo alkohol.
 - ▶ Může to vést k barevným skvrnám, deformaci, poškození, úrazu elektrickým proudem nebo k požáru.
- ⊘ Před čištěním nebo prováděním údržby odpojte klimatizační zařízení z nástěnné zásuvky a počkejte, až se zastaví ventilátor.
 - ▶ Nedodržení tohoto pokynu může vést k úrazu elektrickým proudem nebo k požáru.

PRO ČIŠTĚNÍ

UPOZORNĚNÍ

- ⚠ Když čistíte povrch výměníku tepla ve venkovní jednotce, buďte opatrní, protože má ostré hrany.
 - ▶ Abyste ochránili prsty před pořezáním, použijte při čištění silné bavlněné rukavice.
- ⊘ Nečistěte sami vnitřek klimatizačního zařízení.
 - ▶ Pro čištění vnitřku spotřebiče se obraťte na vaše nejbližší servisní středisko.
 - ▶ Když čistíte vnitřní filtr, přečtěte si popis v části "Čištění klimatizačního zařízení".
 - ▶ Nedodržení může vést ke škodám, úrazu elektrickým proudem nebo požáru.

Kontrola před použitím

Provozní rozsahy

Následující tabulka uvádí rozsahy teploty a vlhkosti v jejichž rámci může klimatizační zařízení pracovat. Pro efektivní použití se podívejte do tabulky.

Režim	Vnitřní teplota	Vnější teplota	Vnitřní vlhkost
Chlazení	16°C~32°C	-10°C~46°C	Relativní vlhkost 80% nebo méně
Ohřev	27°C nebo méně	-15°C~24°C	-
Vysoušení	18°C~32°C	-10°C~46°C	-

- ▶ Pracuje-li klimatizační zařízení v režimu chlazení delší dobu v prostředí s vysokou vlhkostí, může se tvořit rosa.
- ▶ Klesne-li vnější teplota na -5°C, může kapacita ohřevu klesnout až na 60%~70% specifikované kapacity v závislosti na podmínkách použití.

Údržba vašeho klimatizačního zařízení

Vnitřní ochrany prostřednictvím řídicího systému jednotky

- ▶ Tato vnitřní ochrana pracuje, když v klimatizačním zařízení dojde k vnitřní poruše.

Typ	Popis
Proti chladnému vzduchu	Vnitřní ventilátor bude vypnut na ochranu proti chladnému vzduchu, když pracuje tepelné čerpadlo v ohřevu.
Cyklus odstraňování ledu	Vnitřní ventilátor bude vypnut na ochranu proti chladnému vzduchu, když pracuje tepelné čerpadlo v ohřevu.
Ochrana vnitřní baterie	Kompresor bude vypnut na ochranu vnitřní baterie když pracuje klimatizační zařízení v režimu chlazení.
Ochrana kompresoru	Klimatizační zařízení nezačne pracovat hned, aby byl ochráněn kompresor venkovní jednotky po jejím startu.



POZNÁMKA

- Pracuje-li tepelné čerpadlo v režimu ohřev, je spuštěn cyklus odstraňování ledu, aby z venkovní jednotky odstranil námrazu, která se tam mohla ukládat při nízkých teplotách. Vnitřní ventilátor je automaticky vypnut a restartován jen po dokončení cyklu odstraňování ledu.

Kontrola názvu dílů

Vaše klimatizační zařízení může vypadat v závislosti na vašem modelu lehce odlišně od ilustrace zobrazené dole.

Hlavní části

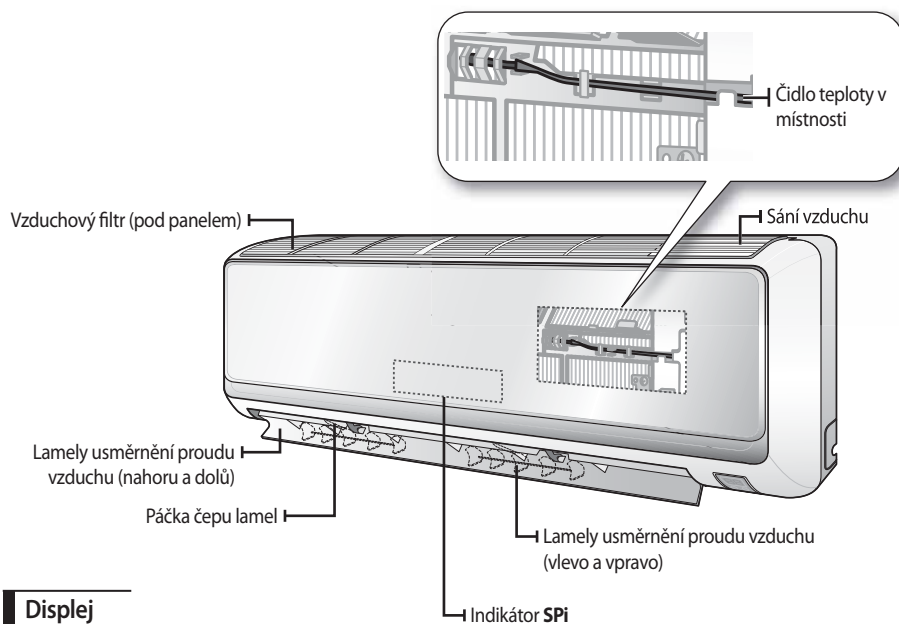

Displej

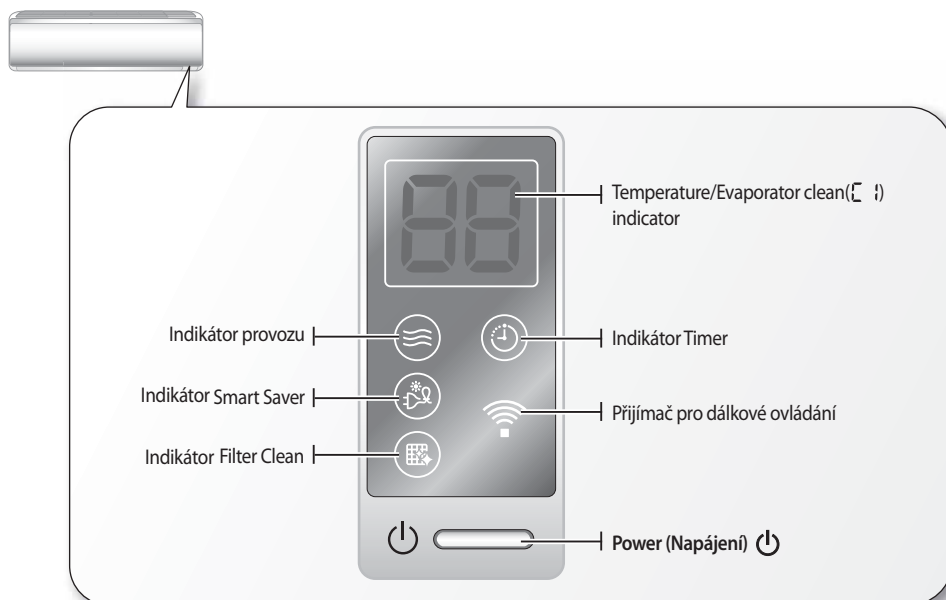

Kontrola dálkového ovládače

- Namířte dálkový ovládač na přijímač dálkového ovládání na vnitřní jednotce.
- Když řádně stlačíte tlačítko dálkového ovládače, uslyšíte z vnitřní jednotky zvuk pípnutí a na displeji dálkového ovládače se objeví indikátor přenosu .

Tlačítka dálkového ovládače

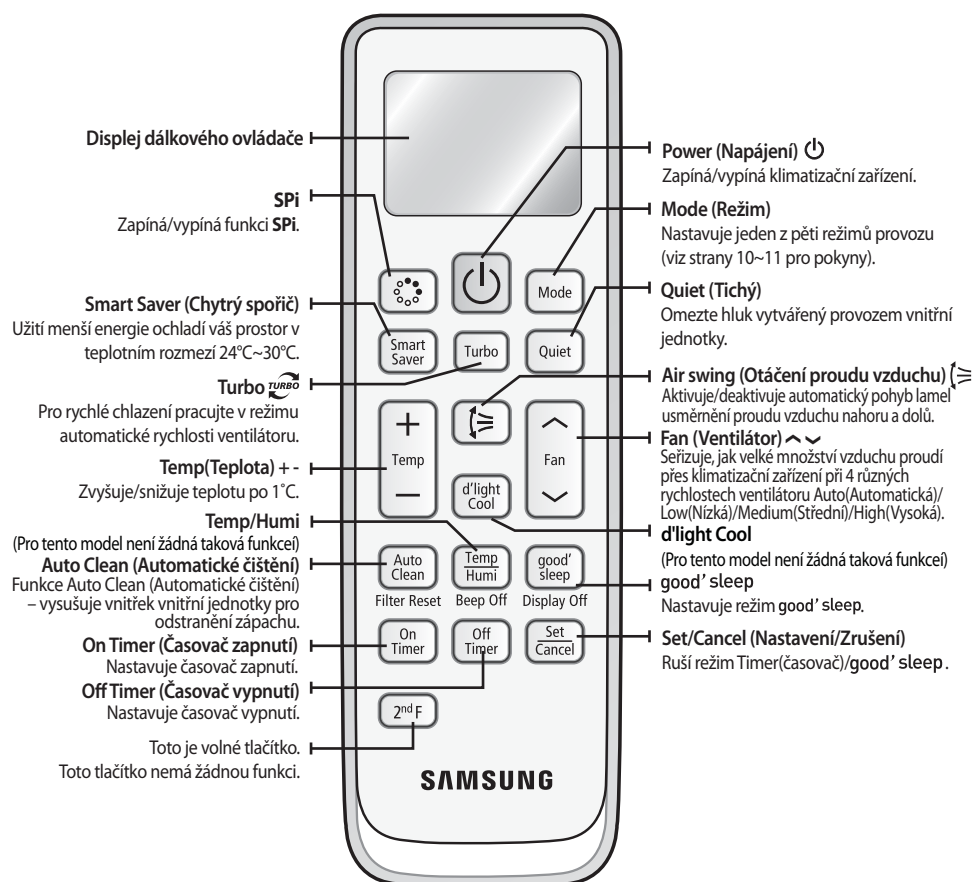

Filter Reset (Vynulování filtru)

Vynulování upozornění na čištění filtru.

Beep off (Vypnutí pípnutí)

Stiskem tlačítka vypnete zvuk pípnutí.

Display off (Vypnutí displeje)

Pro vypnutí osvětlení displeje.



- Když stisknete tlačítko [2ndF], objeví se na displeji dálkového ovládače indikátor  a můžete měnit funkce dálkového ovládače, jak uvedeno dole.
Auto Clean (Automatické čištění) ► Filter Reset, Temp/Humi ► Beep Off (Vypnout pípnutí), good' sleep ► Display Off (Vypnout displej).
Pokud byla funkce nějakého tlačítka zapnuta pomocí tlačítka 2ndF a vy zvolíte funkci uvedenou na ovládací pod tím tlačítkem, je funkce 2ndF zrušena.

Displej dálkového ovládače

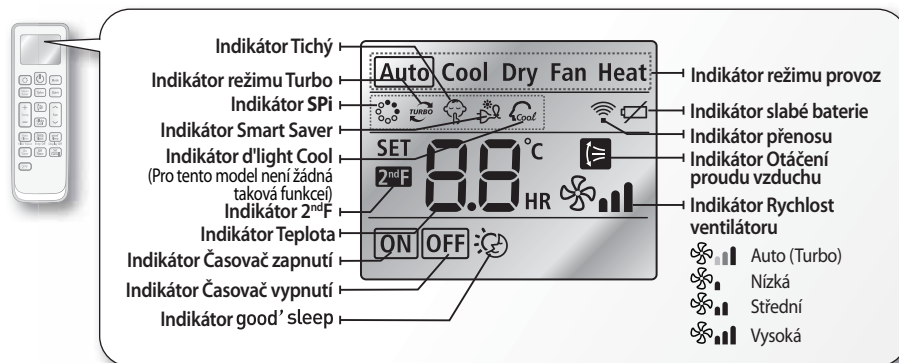

Čas na výměnu baterie

Když je baterie vyčerpaná, objeví se na displeji dálkového ovládače ikona . Když se tato ikona objeví, vyměňte baterie. Dálkový ovládač potřebuje dvě 1,5 V baterie typu AAA.

Uložení dálkového ovládače

Když dálkový ovládač delší dobu nepoužíváte, vyberte z něj baterie a uložte jej.

Vkládání baterií

1. Tlačte na páčku jak ukazuje šipka na zadní straně dálkového ovládače a zvedněte kryt.
2. Vložte dvě baterie AAA. Zkontrolujte značky "+" a "-" aby souhlasily na bateriích i na ovládači. Ujistěte se, že jste baterie vložili ve správné poloze.
3. Zavřete kryt jeho vložení zpět do původní polohy. Když kryt správně zapadne, měli byste slyšet cvaknutí.



POZNÁMKA

- Signál nemusí být přijímán správně, pokud jsou zářivková svítidla elektronického typu osvětlení jako měniče zářivek ve stejném prostoru.
- Pokud dálkový ovládač uvede do chodu jiné elektrické výrobky, volejte vaše nejbližší kontaktní středisko.



Správná likvidace baterií tohoto výrobku

(použitelná v Evropské Unii a v ostatních evropských státech s odděleným systémem vracení baterií)

Toto označení na baterii, návodu nebo na balení ukazuje, že baterie v tomto výrobku nesmí být na konci své životnosti likvidovány spolu s ostatním domovním odpadem. Kde je tak označeno, ukazují chemické značky Hg, Cd nebo Pb, že baterie obsahuje rtuť, kadmium nebo olovo ve větším množství, než je referenční úroveň dle Směrnice EC 2006/66.

Nejsou-li baterie správně likvidovány, mohou tyto látky poškodit lidské zdraví nebo životní prostředí.

V zájmu ochrany přírodních zdrojů a podpory opakovaného využívání materiálů oddělte prosím baterie od ostatních typů odpadu a zajistěte jejich recyklaci prostřednictvím vašeho místního systému bezplatného vracení baterií.

Základní funkce

Základním úkonem je provozní režim, který lze zvolit stiskem tlačítka **Mode** (Režim).

Auto (Automatický)

V režimu Auto (Automatický) nastaví klimatizační zařízení automaticky teplotu a rychlost ventilátoru v závislosti na teplotě v místnosti zjištěné čidlem teploty místnosti.

Cool (Chlazení)

V režimu Cool (Chlazení) bude klimatizační zařízení chladit vaši místnost. Můžete nastavit teplotu a rychlost ventilátoru tak, abyste se cítili v horkém období chladněji.

- Je-li současná venkovní teplota mnohem vyšší, než vaše zvolená teplota místnosti, může změna vnitřní teploty na požadovaný chládek nějakou dobu trvat.
- Režim Quiet (Tichý) (🔇) omezuje hlučnost během provozu vnitřní jednotky v režimu Cool (Chlazení).

Dry (Vysoušení)

Klimatizační zařízení pracuje v režimu Dry (Vysoušení) jako odvlhčovač, který odstraňuje z vnitřního vzduchu vlhkost. Režim Dry (Vysoušení) umožňuje vzduchu ve vlhkém klimatu působit osvěžujícím dojmem.

Pro maximalizaci odvlhčovací kapacity při provozu v režimu Dry (Vysoušení) může být klimatizační zařízení v provozu i při nižší nebo vyšší teplotě, než je teplota nastavená na dálkovém ovládači.

Fan (Ventilátor)

Režim Fan (Ventilátor) můžete zvolit pro větrání vaší místnosti. Režim Fan (Ventilátor) může pomoci osvěžit zatuchlý vzduch ve vaší místnosti.

Heat (Ohřev)

Klimatizační zařízení ohřívá právě tak jako chladí. Ohřejte v chladu zimy vaši místnost tímto univerzálním spotřebičem.

- Na začátku může být ventilátor asi 3~5 minut mimo provoz, aby zabránil jakýmkoliv závanům chladu, než se klimatizační zařízení zahřeje.
- Režim Quiet (Tichý) (🔇) omezuje hlučnost během provozu vnitřní jednotky v režimu Heat (Ohřev).
- Protože klimatizační zařízení ohřívá místnost tím, že odebírá tepelnou energii venkovnímu vzduchu, může kapacita ohřevu poklesnout, když je venkovní teplota extrémně nízká.
Máte-li pocit, že klimatizační zařízení hřeje nedostatečně, použijte dodatečný vyhřívací spotřebič v kombinaci s klimatizačním zařízením.







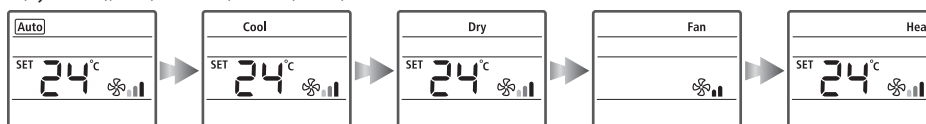





Stiskněte tlačítko , když chcete klimatizační zařízení zapnout.

Stiskněte tlačítko , když chcete nastavit režim provozu.

- Pokaždé když stisknete tlačítko **Mode** (Režim), změní se režim v pořadí Auto (Automatický), Cool (Chlazení), Dry (Vysoušení), Fan (Ventilátor) a Heat (Ohřev).



Stiskněte tlačítko , pro nastavení požadované rychlosti ventilátoru.

Auto (Automatický)	 (Auto)
Cool (Chlazení)	 (Auto),  (Nízká),  (Střední),  (Vysoká)
Dry (Vysoušení)	 (Auto)
Fan (Ventilátor)	 (Nízká),  (Střední),  (Vysoká)
Heat (Ohřev)	 (Auto),  (Nízká),  (Střední),  (Vysoká)

Stiskněte tlačítko , chcete-li nastavit teplotu.

Auto (Automatický)	Můžete nastavovat teplotu po 1°C v rozsahu 16°C~30°C.
Cool (Chlazení)	Můžete nastavovat teplotu po 1°C v rozsahu 16°C~30°C.
Dry (Vysoušení)	Můžete nastavovat teplotu po 1°C v rozsahu 18°C~30°C.
Fan (Ventilátor)	Nastavení teploty není možné.
Heat (Ohřev)	Můžete nastavovat teplotu po 1°C v rozsahu 16°C~30°C.



POZNÁMKA

- Proudění vzduchu se nastavuje ručně (viz pokyny na straně 12).

Nastavení směru proudění vzduchu

Proud vzduchu můžete nasměrovat na požadované místo.

Svislé proudění vzduchu

Lamely proudění vzduchu se pohybují nahoru a dolů.

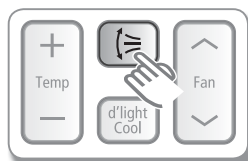

Stiskněte na dálkovém ovládači tlačítko **Air swing** (Otáčení proudu vzduchu) .

- ▶ Indikátor **Air swing** (Otáčení proudu vzduchu) bude svítit a lamely proudění vzduchu se budou nepřetržitě pohybovat nahoru a dolů, aby vzduch cirkuloval.
- ▶ Stiskněte opětovně tlačítko **Air swing** (Otáčení proudu vzduchu)  chcete-li, aby zůstal směr proudění vzduchu neměnný.

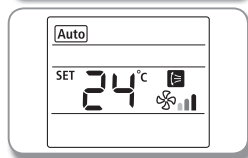

Vodorovné proudění vzduchu

Ujistěte se, že žádná z páček čepu lamel, které vyčnívají z lamel proudění vzduchu, není zlomená.

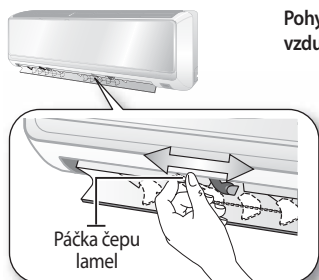

Pohybem páčky čepu lamel doleva a doprava nastavte požadovaný směr proudění vzduchu.



- Při nastavování směru vodorovného proudění vzduchu věnujte výjimečnou opatrnost tomu, kam saháte prsty. Při nesprávném zacházení s jednotkou je tu potenciální riziko poranění osob.

Používání funkce Turbo

Funkce Turbo vám pomůže zchladit vaši místnost rychle a účinně.

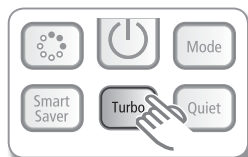

Během režimu Cool (Chlazení) stiskněte na dálkovém ovládači tlačítko **Turbo**.

- ▶ Na displeji dálkového ovládače se objeví indikátor Turbo a klimatizační jednotka bude pracovat 30 minut ve funkci Turbo.

Zrušení Stiskněte tlačítko **Turbo** ještě jednou.

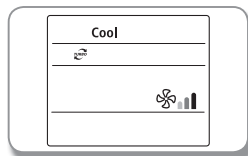

- Funkce Turbo je k dispozici jen v režimu Cool (Chlazení).
- Stisknete-li tlačítko **Mode** (Režim) když je zapnuta funkce Turbo, zrušíte tuto funkci.
- Teplotu/Rychlost ventilátoru nelze nastavovat, když používáte tuto funkci.

Režim good' sleep

Pro osvěžující spánek bude klimatizační zařízení pracovat v sekvenci režimů Usínání ▷ Zdravý spánek ▷ Probuzení z režimu good' sleep.

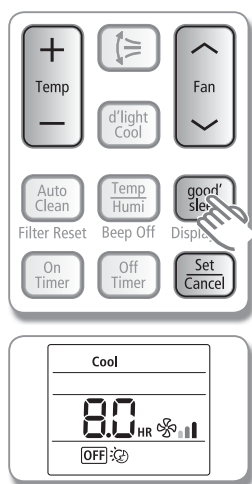

Když je klimatizační zařízení zapnuto a v režimu chlazení/ohřevu

1. Stiskněte na dálkovém ovládači tlačítko **good' sleep**.
 - ▶ Na displeji dálkového ovládače se objeví indikátor **good' sleep** a indikátor Off timer (Časovač vypnutí) začne blikat.
2. Pro nastavení času stiskněte tlačítko **good' sleep**.
 - ▶ Můžete nastavit čas po půlhodinách od 30 minut do 3 hodin nebo po hodinách od 3 hodin do 12 hodin.
 - ▶ Čas provozu může být nastaven od minimálních 30 minut po maximálních 12 hodin.
 - ▶ Standardní nastavení času je 8 hodin.
3. Stiskem tlačítka **Set/Cancel (Nastavení/Zrušení)** jej aktivujete.
 - ▶ Indikátor Off timer (Časovač vypnutí) přestane blikat a na 3 sekundy bude zobrazen zadaný čas.
 - ▶ Klimatizační zařízení pracuje v režimu good'sleep(Chlazení).
 - ▶ Pokud do 10 sekund po stisknutí **good' sleep** nebo tlačítka nestisknete tlačítko **Set/Cancel (Nastavení/Zrušení)**, vrátí se klimatizační zařízení do předchozího stavu.

ČEŠTINA

Zrušení Stiskněte tlačítko **Set/Cancel (Nastavení/Zrušení)** ještě jednou.

	Požadovanou teplotu můžete nastavit po 1°C v rozsahu 16°C~30°C.
	Rychlost ventilátoru bude nastavena automaticky podle režimu good' sleep . Pokud však zvolíte režim good' sleep když je zapnutý ohřev, můžete nastavit rychlost ventilátoru.
	Směr proudění vzduchu bude nastaven automaticky podle režimu good' sleep . Pokud však zvolíte režim good' sleep když je zapnutý ohřev, můžete nastavovat směr proudění vzduchu.

Změny teploty a rychlosti ventilátoru v režimu good' sleep

- Usínání: Uspodňuje vám usínání poklesem teploty.
- Zdravý spánek: Uvolňuje vaše tělo a lehce zvyšuje vaši teplotu.
- Probuzení z režimu **good' sleep**: Umožní vám příjemné probuzení přerušovaným vzduchem a budete se cítit osvěženi.



POZNÁMKA

- Nastavte Off timer (Časovač vypnutí) v režimu **good' sleep** na více než 5 hodin. Pokud je **good' sleep** nastaven příliš krátce nebo příliš dlouze, pocítíte narušený spánek, protože standardně je nastaven na 8hodinový provoz.
- Je-li **good' sleep** nastaven na méně než 4 hodiny, provoz se za stejnou dobu zastaví.
Je-li režim **good' sleep** nastaven na více než 5 hodin, poběží jako stav Probuzení od poslední hodiny před zastavením.
- Doporučená teplota k nastavení je mezi 25°C~27°C pro chlazení a mezi 21°C~23°C pro ohřev.

Nastavení On/Off timer

Můžete nastavit klimatizační zařízení tak, aby se automaticky zapnulo/vypnulo v požadovaném čase.

Nastavení On Timer (Časovače zapnutí), když je klimatizační zařízení vypnuté / Off Timer (Časovače vypnutí), když je klimatizační zařízení zapnuté

Nastavení On timer

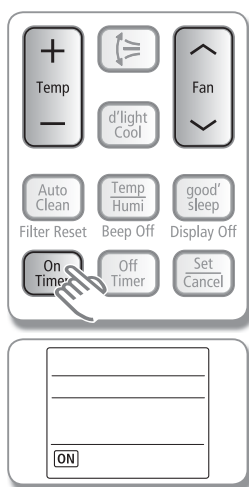

1. Stiskněte tlačítko On Timer/Off Timer (Časovač zapnutí/Časovač vypnutí)
 - ▶ Indikátor On/Off timer (Časovače zapnutí/vypnutí) na displeji dálkového ovládače bude blikat.
2. Pro nastavení času stiskněte tlačítko On Timer/Off Timer (Časovač zapnutí/Časovač vypnutí).
 - ▶ Můžete nastavit čas po půlhodinách od 30 minut do 3 hodin nebo po hodinách od 3 hodin do 24 hodin.
 - ▶ Čas provozu může být nastaven od minimálních 30 minut po maximálních 24 hodin.
3. Stiskem tlačítka Set/Cancel (Nastavení/Zrušení) jej aktivujete.
 - ▶ Indikátor On timer (Časovač zapnutí) přestane blikat a na 3 sekundy bude zobrazen zadaný čas.
 - ▶ Pokud nestisknete do 10 sekund po zadání času tlačítko Set/Cancel (Nastavení/Zrušení), vrátí se klimatizační zařízení do předchozího stavu. Zkontrolujte na vnitřní jednotce indikátor On timer (časovače zapnutí) nebo Off timer (časovače vypnutí) a indikátor ↕.

Nastavení Off timer

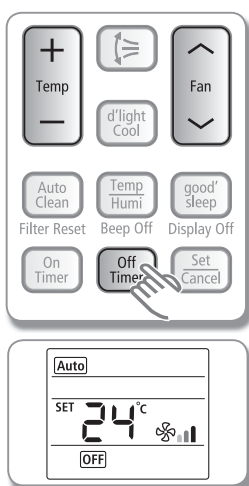

Zrušení Stiskněte tlačítko Set/Cancel (Nastavení/Zrušení).

Další možnosti dostupné v režimu On timer (Časovače zapnutí)

Mode	Můžete zvolit z možností Auto(Automaticky)/Cool(Chlazení)/Dry(Vysoušení)/Fan(Ventilátor)/Heat(Ohřev).
Fan	V režimu Cool(Chlazení)/Fan(Ventilátor)/Heat(Ohřev) můžete nastavit rychlost ventilátoru.
Temp	V režimu Auto(Automaticky)/Cool(Chlazení)/Dry(Vysoušení)/Heat(Ohřev) můžete nastavit teplotu.

- POZNÁMKA**
- Z funkcí On Timer/Off Timer (Časovač zapnutí/vypnutí) a Off timer (Časovač vypnutí) funkce good' sleep bude použito jen poslední nastavení časovače.
 - Po jste časovač nastavili, a na 3 sekundy bude zobrazen zadaný čas.

Kombinování On Timer (Časovače zapnutí) a Off Timer (Časovače vypnutí)

Když je klimatizační zařízení zapnuté	Když je klimatizační zařízení vypnuté
<p>Předem nastavený čas na On timer (Časovači zapnutí) je delší, než čas na Off timer (Časovači vypnutí)</p> <p>Příklad) On timer (Časovač zapnutí) : 3 hodiny, Off timer (Časovač vypnutí) : 1 hodina</p> <p>- Klimatizační zařízení spustí Off timer (Časovač vypnutí) po 1 hodině od chvíle, kdy jste časovač nastavili. Vaše klimatizační zařízení se zapne po 2 hodinách.</p>	<p>Předem nastavený čas na On timer (Časovači zapnutí) je kratší, než čas na Off timer (Časovači vypnutí)</p> <p>Příklad) On timer (Časovač zapnutí) : 3 hodiny, Off timer (Časovač vypnutí) : 5 hodina</p> <p>- Klimatizační zařízení spustí On timer (Časovač zapnutí) po 3 hodinách od chvíle, kdy jste časovač nastavili. Vaše klimatizační zařízení zůstane zapnuté 2 hodiny a pak se automaticky vypne.</p>

- POZNÁMKA**
- Časy nastavené na On timer (Časovači zapnutí) a Off timer (Časovači vypnutí) by se měly vzájemně lišit.
 - Stiskněte tlačítko **Set/Cancel** (Nastavení/Zrušení) dálkového ovládače, když je zapnutá kombinace časovače. Oba časovače On timer i Off timer budou zrušeny a indikátor zmizí.

Používání funkce SPI

Funkce **SPi** (Super plazma ionty) spouští technologii vytvářející atomy uhlíku (H) a ionty kyslíku (O₂) pro odstranění znečištěných látek a rozklad takových škodlivých částic. Umožní vám lépe dýchat, jako když jste v blízkosti vodopádů, mořského příboje, u řek nebo v horách.

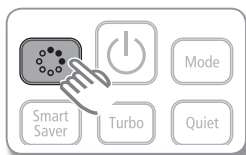

Stiskněte na dálkovém ovládači tlačítko .

- ▶ Na displeji dálkového ovládače se objeví indikátor  a klimatizační zařízení vytváří MPI.

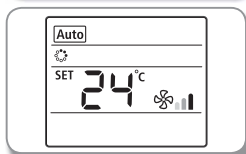

Zrušení Stiskněte tlačítko  ještě jednou.

- POZNÁMKA**
- Funkce  bude zvolena, ať je klimatizační zařízení zapnuto nebo vypnuto.

Používání funkce Smart Saver

Tato funkce nastaví meze rozsahu teplot, aby vám pomohla šetřit energii když pracuje klimatizační zařízení v režimu Cool (Chlazení).



Když pracuje klimatizační zařízení v režimu Cool (Chlazení) stiskněte na dálkovém ovládači tlačítko **Smart Saver**.

- ▶ Na displeji dálkového ovládače se automaticky objeví indikátor Smart Saver a indikátor air swing (otáčení proudu vzduchu). Lamely proudění vzduchu se pohybují nahoru a dolů.
- ▶ Je-li aktuálně nastavená teplota nižší než 24°C, bude automaticky na tuto hodnotu zvýšena.

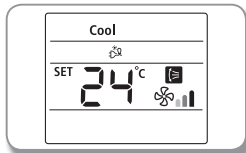

Zrušení Stiskněte tlačítko **Smart Saver** ještě jednou.

- POZNÁMKA**
- Funkce Smart Saver je k dispozici jen v režimu Cool (Chlazení).
 - Když je funkce Smart Saver aktivována, bude rozsah teploty omezen na 24°C~30°C.
 - Je-li požadována teplota nižší než 24°C, vypněte funkci Smart Saver opětovným stisknutím tlačítka **Smart Saver**.
 - Rovněž lze nastavit teplotu/rychlost ventilátoru (viz pokyny na straně 11).
 - Proudění vzduchu se nastavuje ručně (viz pokyny na straně 12).
 - Stisknete-li tlačítko **Mode** (Režim) když je zapnuta funkce Smart Saver, zrušíte tuto funkci.

Používání funkce Quiet

Můžete omezit hluk vytvářený vnitřní jednotkou.

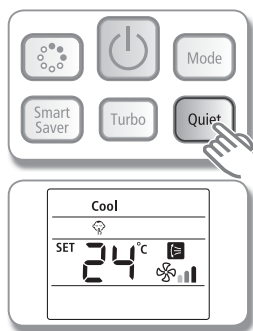

Stiskněte na dálkovém ovládači tlačítko **Quiet (Tichý)** když pracuje klimatizační zařízení v režimu **Cool(Chlazení)/Heat(Ohřev)**.

- ▶ Na displeji dálkového ovládače se objeví indikátor Quiet (Tichý).
- ▶ Vnitřní jednotka bude pracovat tišeji.

Zrušení Stiskněte tlačítko **Quiet (Tichý)** ještě jednou.

POZNÁMKA Používáte-li multi systém, bude tato funkce Quiet (Tichý) pracovat jen když je nastavena ve všech provozovaných vnitřních jednotkách.

Používání funkce Auto Clean

Funkce Auto Cleaning (Automatické čištění) bude likvidací vlhkosti uvnitř vnitřní jednotky bránit růstu plísně. Vaše vnitřní jednotka vypařuje do svého vnitřku vlhkost. Aktivujte tuto funkci, aby vám poskytla čistější a zdravější vzduch.



Stiskněte tlačítko **Auto Clean**.

Když je klimatizační zařízení vypnuté,

- ▶ Na displeji vnitřní jednotky se objeví indikátor Auto Clean (Automatické čištění) a tato funkce je spuštěna.

Když je klimatizační zařízení zapnuté,

- ▶ Na displeji vnitřní jednotky se objeví indikátor Auto Clean (Automatické čištění) a tato funkce je spuštěna po zastavení provozu klimatizačního zařízení.

※ **Čas automatického čištění se může měnit v závislosti na posledně použitém režimu.**

Režim Auto(chlazení), Chlazení, Vysoušení: přibližně 30 minut.

Režim Auto(ohřev), Ohřev, Ventilátor: přibližně 15 minut.

Zrušení Stiskněte tlačítko **Auto Clean** ještě jednou.

POZNÁMKA Když je klimatizační zařízení zapnuté, běží funkce Auto Clean (Automatické čištění) po zastavení provozu klimatizačního zařízení.

Čištění klimatizačního zařízení



VAROVÁNÍ

- Když klimatizační zařízení čistíte, ujistěte se, že je vypnutý přívod elektřiny a zástrčka síťového kabelu vytažena z nástěnné zásuvky.

Čištění vnitřní jednotky

- ▶ Dle potřeby vytřete povrch jednotky lehce vlhkou nebo suchou utěrkou.



POZNÁMKA

- Pro čištění výměníku tepla vnitřní jednotky se spojte se servisním střediskem, protože musí být demontován.



VAROVÁNÍ

- Nečistěte displej s pomocí alkalických čisticích prostředků.
- Nepoužívejte pro čištění povrchu výrobku kyselinu sírovou, kyselinu solnou, organická rozpouštědla (jako ředidlo, petrolej a aceton, atd.) ani na něj nelepte žádné nálepky. Mohlo by to poškodit povrch klimatizačního zařízení.

Čištění výměníku tepla venkovní jednotky

- ▶ Když se na výměníku tepla nahromadí prach, může to snížit chladicí výkon. Proto jej čistěte pravidelně.
- ▶ Pro vyčištění od prachu postříkejte výměník vodou.



POZNÁMKA

- Je obtížné, abyste výměník tepla venkovní jednotky čistili sami, spojte se se servisním střediskem.



VAROVÁNÍ

- Dejte pozor na ostré hrany výměníku tepla venkovní jednotky.

Otevření panelu

Pevně uchopte horní část předního panelu a tahem dolů jej otevřete. Pak panel lehce zvedněte.

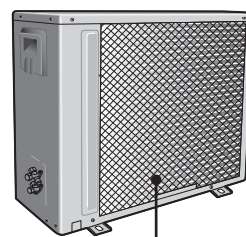
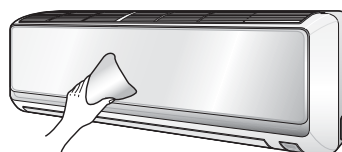

Výměník tepla

(Ilustrace se může lehce odlišovat podle modelů)

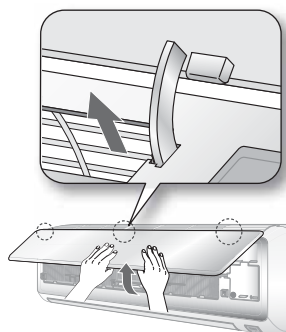

Čištění klimatizačního zařízení

Vyjmutí vzduchového filtru

Uchopte rukojeť a zdvihněte ji. Pak táhněte vzduchový filtr směrem k sobě a posuňte jej dolů.

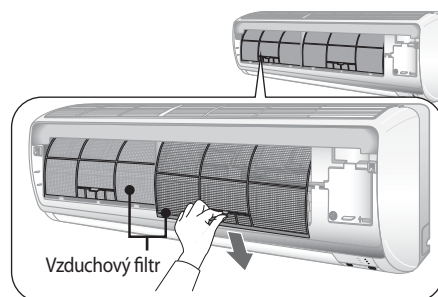

Čištění vzduchového filtru

Vzduchový filtr založený na omyvatelné pěně zachytává ze vzduchu velké částice. Filtr se čistí vysáváním nebo ručním mytím.

Otevřete panel a vyberte vzduchový filtr.

Vyčistěte vzduchový filtr vysavačem nebo měkkým kartáčkem. Je-li prach příliš těžký, spláchněte jej tekoucí vodou.

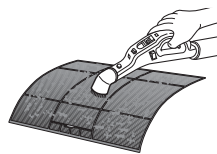

Vložte vzduchový filtr zpět na jeho původní místo a zavřete přední panel.

Vysušte vzduchový filtr ve větraném prostoru.

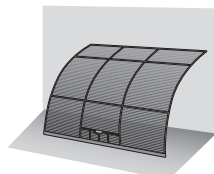

POZNÁMKA

- Čistěte vzduchový filtr každé 2 týdny nebo když se rozsvítí připomínka čištění filtru. Termín čištění se může lišit v závislosti na používání a na podmínkách prostředí. V prašné oblasti jej čistěte jedenkrát týdně.
- Pokud vypnete klimatizační zařízení stiskem tlačítka **Power** (Napájení) , bude připomínka čištění filtru také vypnuta.
- Pokud schne vzduchový filtr v uzavřeném (nebo vlhkém) místě, může vznikat zápach. Dojde-li k tomu, znovu vyčistěte a vysušte v dobře větraném místě.

Údržba klimatizačního zařízení

Nebude-li klimatizační zařízení delší dobu používáno, vysušte jej, abyste jej udrželi v nejlepším stavu.

1. **Důkladně vysušte klimatizační zařízení provozem v režimu Fan (Ventilátor) po dobu 3 až 4 hodin a odpojte vidlici zásuvky (zástrčku).**
Zůstane-li v součástech vlhkost, může dojít k vnitřnímu poškození.
2. **Před opětovným použitím klimatizačního zařízení opět vysušte jeho vnitřní součásti provozem v režimu Fan (Ventilátor) po dobu 3 až 4 hodin. To pomůže odstranit zápach, který by mohl vznikat z vlhkosti.**

ČEŠTINA

Pravidelné kontroly

Pro řádnou údržbu klimatizačního zařízení si přečtěte následující tabulku.

Typ	Popis	Každé 2 týdny	Každé 3 měsíce	Každé 4 měsíce	Jednou ročně
Vnitřní jednotka	Vyčistěte vzduchový filtr (1)	●			
	Vyčistěte odtokovou misku kondenzátu (2)				●
	Důkladně vyčistěte výměník tepla (2)				●
	Vyčistěte trubku odtoku kondenzátu (2)			●	
	Vyměňte baterie dálkového ovládače (1)				●
Venkovní jednotka	Vyčistěte výměník tepla na vnější straně jednotky (2)			●	
	Vyčistěte výměník tepla na vnitřní straně jednotky (2)				●
	Vyčistěte proudem vzduchu elektrické součástky (2)				●
	Ověřte si, že jsou elektrické součástky pevně upevněny (2)				●
	Vyčistěte ventilátor (2)				●
	Ověřte si, že je celá soustava součástí ventilátoru pevně utažena (2)				●
	Vyčistěte odtokovou misku kondenzátu (2)				●

● : Pro řádnou údržbu klimatizačního zařízení vyžaduje tato kontrolní značka kontrolovat pravidelně vnitřní/venkovní jednotku podle popisu.



POZNÁMKA

(1) Popsané činnosti by se měly provádět častěji, je-li oblast instalace velmi prašná.

(2) Tyto činnosti musí vždy provádět kvalifikovaní pracovníci. Pro podrobnější informace si přečtěte v návodu část Instalace.

Odstraňování problémů

Pracuje-li klimatizační zařízení nenormálně, pročtěte si následující tabulku. Může vám to ušetřit čas a zbytečné výdaje.

PROBLÉM	ŘEŠENÍ
Klimatizační zařízení vůbec nepracuje.	<ul style="list-style-type: none"> Zkontrolujte stav přívodu elektřiny a pak spusťte klimatizační zařízení znovu. Zapojte zástrčku nebo zapněte jistič a pak spusťte klimatizační zařízení znovu. Zkontrolujte, zda jste nastavili Timer off (Časovač vypnutí). Spusťte klimatizační zařízení znovu stiskem tlačítka Power (Napájení).
Nastavování teploty nefunguje.	<ul style="list-style-type: none"> Zkontrolujte, zda nemáte nastaven režim Fan(Ventilátor)/Turbo. V těchto režimech je požadovaná teplota nastavována automaticky a vy nemůžete teplotu nastavit.
Z klimatizačního zařízení nevychází studený/teplý vzduch.	<ul style="list-style-type: none"> Zkontrolujte, zda není nastavená teplota vyšší (během režimu Chlazení)/nižší (během režimu Ohřev) než aktuální teplota místnosti. Stiskem tlačítka dálkového ovládače Temp (Teplota) + nebo – změňte nastavenou teplotu. Zkontrolujte, zda není vzduchový filtr blokován špinou. Je-li na vzduchovém filtru hodně prachu, výkon chlazení/ohřevu může poklesnout. Často jej čistěte. Zkontrolujte, zda není venkovní jednotka zakrytá nebo instalovaná blízko překážky. Odstraňte kryt nebo překážku. Chcete-li provozovat klimatizační zařízení na slunci, zastiňte venkovní jednotku s pomocí záclony nebo pod. Zkontrolujte, zda nepracuje klimatizační zařízení v režimu odstraňování ledu. Když se v zimě vytváří led, nebo je venkovní teplota příliš nízká, pracuje klimatizační zařízení v režimu odstraňování ledu automaticky. V tomto režimu se ventilátor vnitřní jednotky zastaví a chladný vzduch nevychází ven. Jsou-li otevřeny dveře nebo okna, může to způsobit špatný výkon chlazení/ohřevu. Zavřete dveře a okna. Zkontrolujte, zda nebylo klimatizační zařízení právě zapnuto po skončení provozu chlazení/ohřevu. V takovém případě bude běžet jen ventilátor, aby chránil kompresor venkovní jednotky. Zkontrolujte, zda délka trubky není příliš velká. Pokud délka trubky přesahuje maximální dovolenou hodnotu, může být snížen výkon chlazení/ohřevu.
Nepracuje-li nastavování proudění vzduchu.	<ul style="list-style-type: none"> Zkontrolujte, zda jste nezvolili režim Auto(Automatický)/Dry(Vysoušecí)/good' sleep. V těchto režimech je požadovaná teplota nastavována automaticky a vy nemůžete teplotu nastavit.
Nepracuje nastavování rychlosti ventilátoru.	<ul style="list-style-type: none"> Zkontrolujte, zda jste nezvolili režim Auto(Automatický)/Dry(Vysoušecí)/Turbo/good' sleep. V těchto režimech je rychlost ventilátoru nastavována automaticky a vy nemůžete rychlost ventilátoru nastavovat.
Dálkový ovládač nepracuje.	<ul style="list-style-type: none"> Zkontrolujte, zda nejsou vaše baterie vyčerpané. Ujistěte se, že nic neblokuje čidlo dálkového ovládače. Zkontrolujte, zda nejsou blízko klimatizačního zařízení přístroje silného osvětlení. Silné světlo vycházející ze zářivkových trubíc nebo z neonových tabulí může rušit elektrické vlny.
Funkce časovače se nenastavila.	<ul style="list-style-type: none"> Zkontrolujte, zda jste stiskli tlačítko Set/Cancel (Nastavení/Zrušení) dálkového ovládače poté, co jste nastavili čas.
Indikátor trvale bliká.	<ul style="list-style-type: none"> Stiskněte tlačítko Power (Napájení)  nebo odpojte zástrčku/vypněte pomocný vypínač proudu. Pokud indikátor stále bliká, spojte se se servisním střediskem.

PROBLÉM	ŘEŠENÍ
Během provozu pronikají do místnosti zápachy.	<ul style="list-style-type: none"> Zkontrolujte, zda spotřebič nepracuje v zakouřené oblasti. Vytvětrejte místnost nebo provozujte klimatizační zařízení 1 až 2 hodiny v režimu Ventilátor. (V klimatizačním zařízení nepoužíváme žádné zapáchající součásti)
Je hlášena chyba.	<ul style="list-style-type: none"> Když bliká indikátor vnitřní jednotky, spojte se s nejbližším servisním střediskem.
Vytváří se hluk.	<ul style="list-style-type: none"> V závislosti na stavu použití klimatizačního zařízení může být slyšitelný hluk, když se mění tok chladiva. Je to normální.
Z venkovní jednotky se kouří.	<ul style="list-style-type: none"> Nemusí se jednat o oheň ale může to být pára vznikající při operaci odstraňování ledu z tepelného výměníku venkovní jednotky během režimu Ohřev v zimě.
Z připojení potrubí venkovní jednotky odkapává voda.	<ul style="list-style-type: none"> Voda se může vytvářet v důsledku rozdílu teplot. Je to normální.



OTÁZKY NEBO PŘIPOMÍNKY?

ZEMĚ	VOLEJTE	NEBO NAVŠTIVTE NAŠI STRÁNKU
ALBÁNIE	42 27 5755	
RAKOUSKO	0810 - SAMSUNG (7267864, 0,07 €/min.)	www.samsung.com
BELGIE	02-201-24-18	www.samsung.com/be (holandsky) www.samsung.com/be_fr (francouzsky)
BOSNA	05 133 1999	
BULHARSKO	07001 33 11	www.samsung.com
CHORVATSKO	062 SAMSUNG (062 726 7864)	www.samsung.com
ČESKÁ REPUBLIKA	800 - SAMSUNG (800-726786)	www.samsung.com
DÁNSKO	70 70 19 70	www.samsung.com
FINSKO	030 - 6227 515	www.samsung.com
FRANCIE	01 48 63 00 00	www.samsung.com
NĚMECKO	01805-SAMSUNG (7267864, 0,14 €/min.)	www.samsung.com
ŘECKO	80111-SAMSUNG (80111 7267864) z pevné linky, místní poplatek / 210 6897691 z mobilního telefonu	www.samsung.com
MAĎARSKO	06-80-SAMSUNG (7267864)	www.samsung.com
ITÁLIE	800-SAMSUNG (7267864)	www.samsung.com
KOSOVO	+381 0113216899	
LUCEMBURSKO	261 03 710	www.samsung.com
MAKEDONIE	023 207 777	
ČERNÁ HORA	020 405 888	
NIZOZEMÍ	0900-SAMSUNG (7267864, 0,10 €/min.)	www.samsung.com
NORSKO	815-56 480	www.samsung.com
POLSKO	0 801 1SAMSUNG(172678) 022-607-93-33	www.samsung.com
PORTUGALSKO	80820-SAMSUNG (7267864)	www.samsung.com
RUMUNSKO	08010 SAMSUNG (08010 726 7864) pevné linky, lokální síť Romtelecom - místní tarif / 021 206 01 10 pro pevnou linku a mobil, standardní tarif	www.samsung.com
SRBSKO	0700 Samsung (0700 726 7864)	www.samsung.com
SLOVENSKO	0800-SAMSUNG (7267864)	www.samsung.com
ŠPANĚLSKO	902-1-SAMSUNG (902 172 678)	www.samsung.com
ŠVÉDSKO	075-SAMSUNG (726 78 64)	www.samsung.com
ŠVÝCARSKO	0848-SAMSUNG (7267864, 0,08 CHF/min.)	www.samsung.com/ch www.samsung.com/ch_fr (francouzsky)
VELKÁ BRITÁNIE	0330 SAMSUNG (7267864)	www.samsung.com
IRSKO	0818 717 100	www.samsung.com
LITVA	8-800-77777	www.samsung.com
LOTYŠSKO	8000-7267	www.samsung.com
ESTONSKO	800-7267	www.samsung.com